

různé



různé

profesionální doplňky

distanční křížky

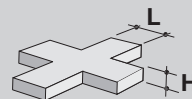

zboží	míry LxH (mm)	kód	Kč/ks	ks	balení	Neúplné balení: 10% příplatek
balení 250 ks						
DC2 plný	2x5	19000	57,00	250	20 sáčků	NE
DC3 děrovaný	3x5	19006	66,00	250	20 sáčků	NE
DC4 děrovaný	4x5	19012	68,00	250	20 sáčků	NE
DC5 děrovaný	5x5	19018	73,00	250	20 sáčků	NE
DC7 děrovaný	7x6	19024	115,00	250	20 sáčků	NE
DC10 děrovaný	10x8	19030	193,00	250	20 sáčků	NE
balení 500 ks						
zboží	míry LxH (mm)	kód	Kč/ks	ks	balení	Neúplné balení: 10% příplatek
DC1 plný	1x5	18992	103,00	500	10 sáčků	NE
DC2 plný	2x5	19002	103,00	500	10 sáčků	NE
DC3 děrovaný	3x5	19008	118,00	500	10 sáčků	NE
DC4 děrovaný	4x5	19014	123,00	500	10 sáčků	NE
DC5 děrovaný	5x5	19020	132,00	500	10 sáčků	NE
DC7 děrovaný	7x6	19026	208,00	500	10 sáčků	NE
DC10 děrovaný	10x8	19032	350,00	500	10 sáčků	NE

klínky

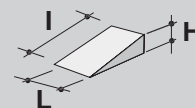

zboží	míry L x l x H	kód	Kč/ks	ks	balení	Neúplné balení: 10% příplatek
CN28	9x28x5	19080	66,00	250	20	NE
CN28	9x28x5	19082	118,00	500	10	NE



Profesionální distanční křížky



Profesionální distanční "T"-prvky



Klínky

"T"-prvky

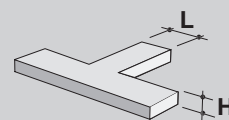

zboží	míry LxH (mm)	kód	Kč/ks	ks	balení	Neúplné balení: 10% příplatek
balení 250 ks						
DT2 plný	2x5	19040	57,00	250	20 sáčků	NE
DT3 děrovaný	3x5	19046	66,00	250	20 sáčků	NE
DT4 děrovaný	4x5	19052	68,00	250	20 sáčků	NE
DT5 děrovaný	5x5	19058	73,00	250	20 sáčků	NE
DT7 děrovaný	7x6	19064	115,00	250	20 sáčků	NE
DT10 děrovaný	10x8	19070	193,00	250	20 sáčků	NE
balení 500 ks						
zboží	míry LxH (mm)	kód	Kč/ks	ks	balení	Neúplné balení: 10% příplatek
DT1 plný	1x5	19038	103,00	500	10 sáčků	NE
DT2 plný	2x5	19042	103,00	500	10 sáčků	NE
DT3 děrovaný	3x5	19048	118,00	500	10 sáčků	NE
DT4 děrovaný	4x5	19054	123,00	500	10 sáčků	NE
DT5 děrovaný	5x5	19060	132,00	500	10 sáčků	NE
DT7 děrovaný	7x6	19066	208,00	500	10 sáčků	NE
DT10 děrovaný	10x8	19072	350,00	500	10 sáčků	NE

nivelační terč nivelační terč pro plovoucí podlahy

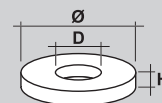

zboží	míry Ø x H x D	kód	Kč/ks	ks	balení	Neúplné balení: 10% příplatek
SP1	150x14x40	19090	1.858,00	250	1	NE
SP2	150x3x40	19092	434,00	100	4	NE



Brico distanční křížky



Brico distanční křížky

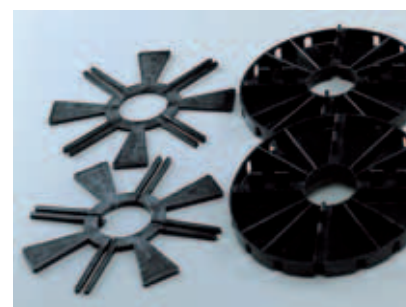

Nivelační terč pro podlahy

distanční křížky

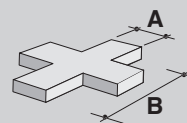

zboží	míry A x B (mm)	tloušťka (mm)	kód	KČ/ks	ks	balení	Neúplné balení: 10% příplatek
balení 250 ks							
DC2315	1,5x18	2,1	18000	49,00	250	10 sáčků	NE
DC2302	2x18	3	18002	44,00	250	10 sáčků	NE
DC2303	3x18	3	18004	52,00	250	10 sáčků	NE
DC2304	4x28	3,5	18006	59,00	250	10 sáčků	NE
DC2305	5x28	4,5	18008	64,00	250	10 sáčků	NE
DC2306	6x28	3,5	18010	76,00	250	10 sáčků	NE
DC2308	8x28	5	18014	86,00	250	10 sáčků	NE
balení 500 ks							
zboží	míry A x B (mm)	tloušťka (mm)	kód	KČ/ks	ks	balení	Neúplné balení: 10% příplatek
DC2515	1,5x18	2,1	18001	92,00	500	10 sáčků	NE
DC2502	2x18	3	18003	74,00	500	10 sáčků	NE
DC2503	3x18	3	18005	77,00	500	10 sáčků	NE
DC2504	4x28	3,5	18007	98,00	500	10 sáčků	NE

klínky

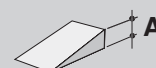

zboží	míry A= mm	kód	KČ/ks	ks	balení	Neúplné balení: 10% příplatek
CN4305	5	17098	62,00	250	10	NE



B/11_bílá pvc

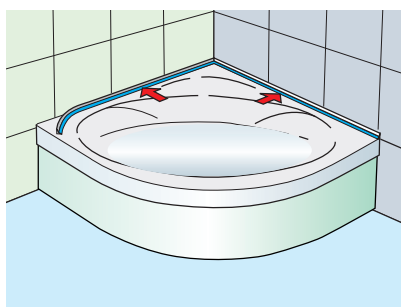

B/11_bílá páska k vaně sprchy

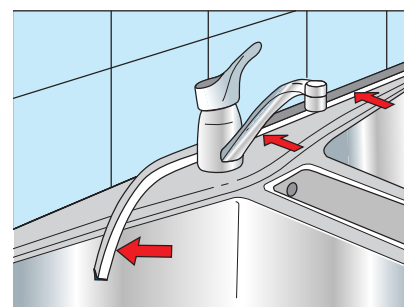

B/11_páska k umyvadlu

magnety

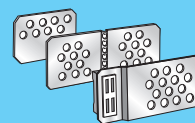

zboží	kód	Kč/blistr 1 ks/blistr	balení	IP	Neúplné balení: 10% příplatek
K10	00410	274,00	10 blistrů	120	NE

pvc bílá páska SANIBORD

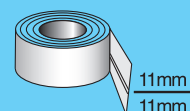

zboží	délka	výška	kód	Kč/blistr 1 ks/blistr	balení	IP	Neúplné balení: 10% příplatek
B/11	350 cm	11+11	30020	300,00	12 blistrů	120	NE

syntetické lepidlo na bázi silikonu



zboží	množství	kód	Kč/ks	balení	IP	Neúplné balení: 10% příplatek
PP/86	310 ml	78300	234,00	25	1200	NE

nůžky na pvc profily

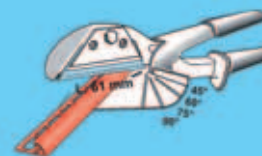

zboží	Kč/ks	balení	IP	Neúplné balení: 10% příplatek
K20 nůžky	1.611,00 blistr	10 blistrů 1 ks/blistr	100	ANO
B/2171 náhradní čepel		100	100	NE

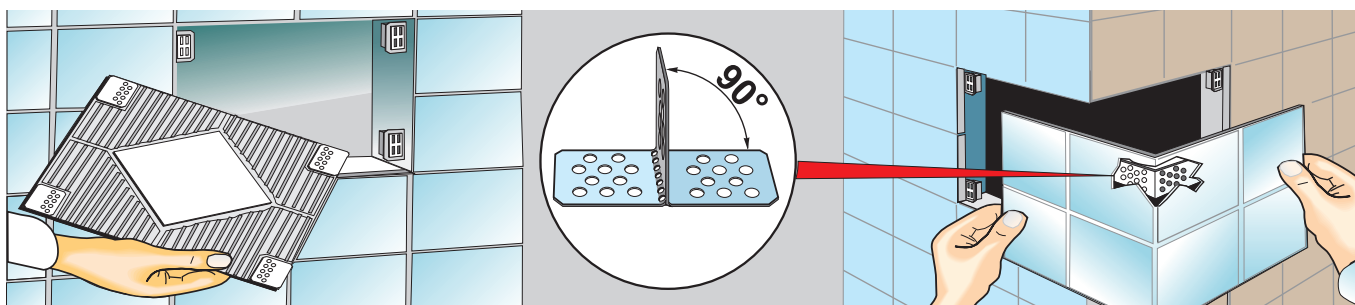

různé
protiskluzový pruh

protiskluzový pruh

zboží	barva	H= mm	délka cm	kód	KČ	balení	IP	Neúplné balení: 10% příplatek
pruh	černá	19	61	23000	40,00 kus	50	500	NE
pruh	černá	25	61	23001	54,00 kus	50	500	NE
pruh	černá blistr-4 pruhy	19	61	23100	200,00 blistr	10 blistrů	200	NE
pruh	černá blistr-4 pruhy	25	61	23101	260,00 blistr	10 blistrů	200	NE
role	černá	19	1820	23002	875,00 role	4 role	80	NE
role	černá 1 role/blistr	19	360	23103	260,00 blistr	10 blistrů	200	NE
role	černá 1 role/blistr	19	1820	23102	988,00 blistr	4 blistry	20	NE
role	černá	25	1820	23004	1.179,00 role	4 role	80	NE
role	černá 1 role/blistr	25	360	23105	333,00 blistr	10 blistrů	200	NE
role	černá 1 role/blistr	25	1820	23104	1.293,00 blistr	4 blistry	20	NE
role	černá	50	1820	23006	2.212,00 role	2 role	40	NE
role	černá 1 role/blistr	50	1820	23106	2.354,00 blistr	2 blistry	20	NE
pruh	transparentní	19	61	23016	40,00 kus	50 ks	500	NE
role	transparentní	19	1820	23018	875,00 role	4 role	80	NE
role	transparentní	25	1820	23020	1.179,00 role	4 role	80	NE
role	transparentní	50	1820	23022	2.212,00 role	2 role	40	NE
pruh	bílá	19	61	23032	63,00 kus	50 ks	500	NE
pruh	bílá blistr-4 pruhy	19	61	23132	306,00 blistr	10 blistrů	200	NE
role	bílá	19	1820	23034	1.416,00 role	4 role	80	NE
role	bílá 1 role/blistr	19	360	23135	372,00 blistr	10 blistrů	20	NE
role	bílá	25	1820	23036	1.726,00 role	4 role	80	NE
role	bílá	50	1820	23038	3.407,00 role	2 role	40	NE
role	žlutá	19	1820	23026	875,00 role	4 role	80	NE
role	žlutá	25	1820	23028	1.179,00 role	4 role	80	NE
role	žlutá	50	1820	23030	2.212,00 role	2 role	40	NE
pruh	šedá	19	61	23040	74,00 kus	50 ks	500	NE
pruh	šedá blistr-4 pruhy	19	61	23140	347,00 blistr	10 blistrů	200	NE
role	šedá	19	1820	23042	1.599,00 role	4 role	80	NE
role	šedá 1 role/blistr	19	360	23143	426,00 blistr	10 blistrů	20	NE
role	šedá	25	1820	23044	1.942,00 role	4 role	80	NE
role	šedá	50	1820	23046	3.758,00 role	2 role	40	NE
pruh	hnědá	19	61	23060	41,00 kus	50 ks	500	NE
role	hnědá	19	1820	23062	901,00 role	4 role	80	NE
role	hnědá	25	1820	23064	1.213,00 role	4 role	80	NE
role	hnědá	50	1820	23066	2.279,00 role	2 role	40	NE
transparentní těsnící vrstva - 148 ml pro pokrytí 8m								
EC 1103				23184	785,00 kus	12 ks		NE
základní vrstva - 150 ml pro pokrytí 1m²								
EC 1236				23180	291,00 kus	12 ks		NE

oboustranná lepicí páska



zboží	šířka x délka	kód	KČ/ks	materiál	role	IP	Neúplné balení: 10% příplatek
polypropylen							
D/4460/K	5x500 cm	30000	67,00	PP	72	5	NE
D/4462/K	5x1000 cm	30002	92,00	PP	48	5	NE
D/4461/K	5x2500 cm	30004	169,00	PP	24	5	NE
textilní podklad							
D/4470/K	5x500 cm	30010	95,00	látka	72	5	NE
D/4472/K	5x1000 cm	30012	141,00	látka	24	5	NE
D/4471/K	5x2500 cm	30014	291,00	látka	24	5	NE
D/4473/K	10x2500 cm	30016	582,00	látka	24	5	NE

šrouby



zboží	barva	šířka x délka	kód	KČ/balení	pcs	IP	Neúplné balení: 10% příplatek
plochá hlava							
SS/5	potažené niklem	3x25 mm	68800	2.237,00	1000		NE
SS/5	potažené mosazí	3x25 mm	68801	2.237,00	1000		NE
SS/5	bronzové	3x25 mm	68802	2.237,00	1000		NE
plochá hlava							
RR/5	potažené mosazí	3x25 mm	68803	5.018,00	1000		NE
kulatá hlava							
SS/4	potažené niklem	3,5x25 mm	68804	2.237,00	1000		NE
SS/4	bronzové	3,5x25 mm	68805	2.237,00	1000		NE

ochranné podložky



zboží	barva	kód	KČ/blistr	balení	IP	Neúplné balení: 10% příplatek
K/320	černá pvc	22300	103,00	25 blistrů 4 ks/blistr	8	NE



protiskuzové pruhy



protiskuzový pruh-role



protiskuzové pruhy, balení v blistrech

reklamní materiál



všeobecný vzorník



kód 00079 KČ 741,00

vzorník



cerfix wood
kód 00055 KČ 218,00
cerfix®, vnější rohy
kód 00056 KČ 218,00
cerfix®, spoje pro podlahy o
stejně nebo nestejně výšce
kód 00059 KČ 218,00
cerfix pvc protrim
kód 00061 KČ 218,00
proflex line
kód 00065 KČ 218,00
pvc obvodové lišty
kód 00067 KČ 218,00
spoje a ukončení pro
podlahy o nestejně výšce
kód 00068 KČ 218,00
unisystem - unisystem plus
zboží 00074 KČ 218,00
prosystem® - samolepky
kód 00075 KČ 218,00
vrtané
kód 00077 KČ 218,00

kovové obvodové lišty



kód 00099 KČ 741,00

prolist - listely



vzorník
kód 00098 KČ 216,00

protrim - profily k obkladům



RE svazek
kód 00011 KČ 123,00
REM svazek
kód 00052 KČ 123,00
REL svazek
kód 00012 KČ 123,00
REC svazek
kód 00049 KČ 123,00
RPA svazek
kód 00050 KČ 123,00

pvc obvodové lišty

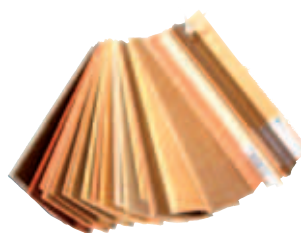

pvc obvodové lišty - svazek
kód 00085 KČ 123,00

wood line vzorník - tubus a svazek



tubus Unisystem
kód 00080 KČ 247,00
tubus Real Wood
kód 00081 KČ 247,00
tubus prosystem®
kód 00082 KČ 247,00
real wood dekomik
kód 00017 KČ 139,00
alcrom® plus dekomik
kód 00018 KČ 93,00

ES1



ES/1 kód 11515

Rozměry: šířka 96 cm - hloubka 50 cm - výška 223 cm
Cena bez DPH: 5.989,00 Kč včetně příslušenství

Kapacita 40 druhů profilů balených v blistrech

DOPLŇKY:

- A) háky - v základním vybavení je 30 háků
kód 11516 přídavné háky kč 69,00 netto
- B) 20 háků a 1 mřížka pro vystavení zboží v blistrech (protiskuzové pruhy, oboustranné lepicí pásky atd.)
kód 11510 kč 1.235,00 netto
- C) informační panely s popisem lišt
kód 11520 panel k podlahovým profilům kč 494,00 netto
kód 11545 panel k plovoucím podlahám kč 494,00 netto

ES9

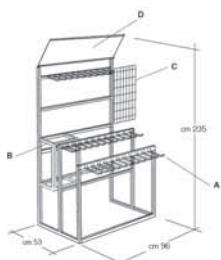

ES/9 kód 11530

Rozměry: šířka 96 cm - hloubka 53 cm - výška 235 cm
Cena bez DPH: 9.261,00 Kč včetně příslušenství

Stojan pro 60 druhů profilů balených v blistrech

DOPLŇKY:

- A) háky - v základním vybavení je 35 háků
kód 11517 přídavné háky kč 69,00 netto
- B) koš na schodové hrany
kód 11513 kč 347,00 netto
- C) 20 háků a 1 mřížka pro vystavení blistrů (roh, protiskuzové pruhy, pásky atd.)
kód 11510 kč 1.235,00 netto
- D) informační panely
kód 11520 panel k podlahovým profilům kč 494,00 netto
kód 11545 panel k plovoucím podlahám kč 494,00 netto

ES3



ES/3 kód 11580

Rozměry: šířka 70 cm - hloubka 50 cm - výška 151 cm
Cena bez DPH: 2.995,00 Kč včetně příslušenství

stojan pro 20ks druhů profilů balených v blistrech

DOPLŇKY:

- A) háky ke stojanu - vybaveno 11 háky
kód 11518 přídavné háky kč 69,00 netto
- B) informační panel

ES7

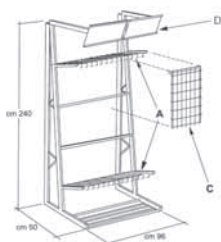

ES/7 kód 11594

Rozměry: šířka 96 cm - hloubka 50 cm - výška 240 cm
Cena bez DPH: 7.095,00 Kč včetně příslušenství

Stojan pro CERFIX® a řadu PRO - délky 270 cm a 340 cm

A) šířka se dá přizpůsobit. Kapacita stojanu: 22 druhů lišt

DOPLŇKY:

- B) koše pro ES/7 - kód 11504
jednotlivé koše pro lišty 90-115-135 cm
se jednoduše pověsí na přední stranu stojanu kč 1.235,00 netto
- C) sada 20 háků a jedna mřížka na vystavení zboží v blistrech (Protrím rohy, protiskuz. pruhy, samolepicí pásky apod...) - kód 11510 kč 1.142,00 netto
- D) informační panely
kód 11520 panel k řadě PRO kč 494,00 netto
kód 11545 panel pro lišty k laminátovým a dřevěným podlahám kč 494,00 netto
kód 11546 panel pro CERFIX® řadu lišt kč 494,00 netto

ES2

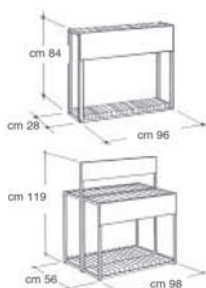

ES/2 kód 11500

Rozměry: šířka 70 cm - hloubka 50 cm - výška 151 cm
Cena bez DPH: 2.995,00 Kč včetně příslušenství

Stojan na stavební profily o délce 1 a 2 m

Stojan pro vystavení 35 stavebních profilů s přiřazeným místem

DOPLŇKY:

- kombinace 2 ks ES/2 se spojovací přepážkou na vystavení stavebních profilů o délce 1 a 2 m
- spojovací přepážka, kód 11499 kč 803,00 netto

seznam zboží



OBVODOVÉ LIŠTY

90/6	10
90/6S	10-11
90/6T	10
90/8	11
90/8S	12
90/8T	12
90/10	13
95/7	14
95/7T	14
95/10	15
96/7	15
97/4	17
97/7	17-18
97/8	16
97/8CB	17
98/7	16
99/7W	18
99/B7	18
99/I7	18
100/40	19
100/70	19
101/74	19
102/40	19
102/70	19
790/6	13
790/8	13
8602/C	17
8602/C	19
GM/90	19
PP/86	19

**PROFILY
K OBKLADŮM**

076	53
077	53
210	50
220	50
277	50
774	52
775	52
776	51-52
777	51
779	53
B/20	61
BI/30	58
BL/20	58
BL/30-50	59
BP/20	61
BP/22	61
BP/25	61
BPK/20	61
BPK/25	61
BPT/20	61
BPT/22	61
BPT/25	61
GA/	54
GBL/	58-59
GI/	55
GIS/	56
GP/	57
GPU/	57
GTA/	54
GTB/	55
GTI/	55-56
GTL/	58-59
GTP/	57
GTV/	54
GV/	54
IL/	48
IP/40	45
IP/90	48
IP/G	48
LA/B	22
LA/I	24
LA/IS	24
LB/A	23
LB/B	23
LB/I	24
LB/IA	24
LB/IS	24
LC/A	22
LC/B	22

LC/S	22
LD/A	23
LD/B	23
LD/S	23
LD/T	23
LE/B	24
LG/B	24
LP/P	23
PI/	60
PIA/	59
PP/	61
PV/	47
RA/	25-26
RAR/	31
RAS/	27
RB/	28-29
RE/	37
REC/	43
REL/	38
REM/	39
RI/	32
RIA/	34
RIL/	33
RIS/	34
RIX/	35
RK/	36
RL/	36
RN/	36
RP/	40
RPA/	42
RT/	29
RV/	30
TA/	25-26
TAS/	27
TAT/	29
TB/	28-29-32-33-35-36
TE/	41
TEI/	41
TIA/	25-26
TIAS/	27
TIAT/	29
TIB/	28-29-32-33-35-36
TIE/	32-33-35
TIES/	34
TII/	32-33-35
TIIS/	34
TIP/	44-45
TIV/	30
TOP/	49
TV/	90
ZA/	46
ZB/	46
ZQA/	44
ZQB/	44
ZQI/	44
ZV/	46

**PODLAHOVÉ
PROFILY**

020/	81
021/	87
023/	88
025/	88
026/	82
027/	82
029/	83
030/	88
032/	115
034/	115
035/	88
040/	85
044/	89
050/	98
060/	98
080/	98
0100/	98
6/	116
7/	116
10/	119
19/	86
21/	77
23/	86
24/	86-88

25/	86
26/	85
27/	85
28/	110
29/	110
30/	77
31/	77
35/	78
41/	78
45/	108
46/	116
47/	116
51/	112
52/	112
54/	119
55/	111
56/	119
57/	111
59/	114
60/	120
61/	111
62/	121
64/	110
65/	121
81/	120
82/	121
85/	120
99/M	73
99/R10-R14	72
99/T-T20-T26	75
300/	118
301/	118
302/	118
305/	117
309/	117
310/	119
311/	113
312/	113
327/	85
330/	90
344/345	108
346/	114
351/	114
355/	112
357/	112
358/	111
359/	114
361/	120
380/	74
399/M-P-10	73
399/R10-R14	72
399/TC-T26C	76
399/T-T20-T26	76
399/U	73
419/	86
424/	86
425/	86
427/	85
428/	110
429/	110
430/	77
441/	78
455/	111
457/	111
461/	111
462/	123
485/	120
499/T	75
520/	90
525/	90
535/	90
700/	113
701/	117
702/	117
703/	113
710/	119
711/	113
712/	113
720/	78
721/	79
722/	79
723/	87
724/	87

726/	80
727/	80
729/	80
730/	87
732/	115
734/	115
735/	87
742/	87
750/	98
760/	98
780/	98
799/10-15-20-40	74
799/TS-T26S	76
799/T-T26	76
799/U	73
801/	118
811/	113
820/	83
826/	84
835/	90
840/	90
4020/	81
4021/	82
4026/	82
4029/	83
4030/	88
4034/	115
4035/	88-89
4040/	89
4050/	98
4060/	98
4080/	98
4300/	118
4301/	118
4302/	118
4305/	117
4310/	119
4311/	113
4312/	113
4327/	85
4344	108
4346/	114
4355/	112
4357/	112
4358/	113
4399/R10	72
4399/T	76
4701/	117
4710/	119
4711/	113
4712/	113
4720/	78-79
4722/	79
4726/	80
4729/	80
4730/	87
4750/	98
4760/	98
4780/	98
4799/T-TS	76
4801/	118
4811/	113
4820/	83
4826/	84
4835/	90
4840/	90
7100/	98
AG/	69
AI/	66
AIS/	67
AIX/	67
CPAI/	100
CPAV/	99
CPBI/	102
CPBV/	111
CPCI/	104
CPCV/	103
CPDV/	104
DA/	70
DG/	70
DI/	70
DK/	70
DL/	70

DN/	70
G/40/	97
G/60/	97
G/80/	97
G/100/	97
G/460/	97
G/660F	97
G/880F	97
GJA/	96
GJF/	96
GJP/	96
GJS/	96
GM/I	93
GMP/399	76
GR/80/	97
GWA/	96
GWP/	96
LUI/	72
LUIS/	72
MA/	109
MI/	109
MN/	109
NA/	91
NE/	93
NF/	92
NJ/	91
NL/	92
NE/	93
NTA/	94
NTI/	94
NTO/	95
NZA/	94
OT/	69
PA/	106
PBA/	107
PLAF/	107
PLMF/	107
PN/	106
PNI/	106
PR/	107
STA/	95
STI/	95
STO/	95
SWP/	108
T/11 72	
T/15 72	
T/23	85-110
T/29	85-110
T/38	85-110
T/40	85-110
UA/	71
UA/80-100-125/EI	71
UG/	71
UG/80-100-125/EI	71
UIS/	71
UIS/80-100-125/EI	71
UK/	71
UK/80-100-125/EI	71
UN/	71
UN/80-100-125/EI	71
Z2/20	75
ZA/	65
ZG/	64
ZK/	69
ZN/	67-68

PROFILY PRO DŘEVĚNÉ A LAMINÁTOVÉ PODLAHY

23/	144
26/	134-140
27/	137-139-140
28/	139-140
29/	137-139-140-145
30/	144
41/	144
51/	145
52/	138-145
58/	146
59/	138
73/	146
74/	138-146
99/T-T20-T26	147

423/	144
427/	141
428/	141
429/	141-145
430/	144
451/	145
474/	146
499/T	147
C/	124-125-136
FIX/	148
G/1	128-129
G/4	128-129
G/5	129
G/6	129
P/1	122-127
RC/	142-143
S/	126-127-136
T/	130
T/23	137-140
T/29	137-140
T/38	137-140
T/40	137-140
TBU/	136
TG/	134-135
TPC/	132-133
TPS/	134-135
TPU/	130-136
TPZ/	132-133
TU/	130-136
Z/1	126-127-136
Z2/20	147
Z3/30	126-127

SCHODOVÉ HRAHY

53/	157
58/	158
70/	159
71/	159
72/	163
73/	157
74/	157-165
75/	160
76/	161
77/	163
78/	164
79/	164
80/	162
87/	158
110/	160
111/	160
112/	160
115/	162
117/	162
119/	162
124/	161
125/	164
126/	165
128/	165
130/	159
131/	159
150	166
151	166
152	166
153	166
154	166
155	167
156	167
157	167
158	167
370/	158
373/	158
470/	159
472/	163
473/	157
474/	157
476/	161
479/	164
487/	158
4370/	158
4373/	158
23002	160-161
23004	161-162
GM/72	163

GM/78	164
GM/R	163-164
GMS/44	165
PP/86	167
SA/	156
SA/G-P	156
SB/	156
SGA/	152
SGK/	152
SGL/	152
SGN/	152
YES/	153
SIA/	153
SIS/	153-165
SIX/	153
SM/	154
SMA/	154
SN/	152
SP/	155
SWA/	154
SWB/	155
SWC/	155

PVC OBVODOVÉ LIŠTY

8580	174
8582	174
8596	174
8598	174
8600	170
8602	171
8602/C	171-172
8603	172
8606	175
8607	173
8610	170
8611	170
PP/86	175

FLEXIBILNÍ PROFILY

99/T-T20-T26	180
399/TC-T26C	180
399/T-T20-T26	180
30044	183
AIF/	178
DAF/	179
DNF/	179
GF/	183
PLAF/	182
PLMF/	182
PROFLEX MACHINE	183
RAF/	179
RCF/	183
RCF/	182
RNF/	179
TPUF/	180
TU/	180
Z2/20	180
Z3/30	180
ZGF/	178
ZNF/	178

OSTATNÍ PROFILY

150/	186
151/	186
155/	187
160/	186-187
161/	187
165/	187
168/	189
169	190
169/	187
170	190
170/	188
171	190
171/11	188
172	190
174/	188
175/11	188
177/16	189
178/16	189
338/A	189
339/A	189
4150/11	186

4160/11S-13S	186-187
4170/11S-13S	188
4174/11S-13S	188
4338/	189
4339/	189

STANDARDNÍ PROFILY

rohové lišty	194-195-196
L-profil	194-195-196
dvójitý	
U-profil	194-195-196
U-profil	194-195-196
vyrovňovací	
přepážka	197
Plochý profil	194-195-196
Profily pro	
posuvné dveře	198
profily pro stavebnictví - elox.hliník - stříbro	198
T-profil	194-195-196
Čtvercový	
plný profil	194-195
kulatý plný profil	194-195
čtvercový dutý profil	194-195
obdélníkový	
dutý profil	194-195
kulatý	
dutý profil	194-195-196
ukončovací	
profil	194-195-196

RŮZNÉ

Protiskluzový pruh, zboží 23000	
kód 23064	206
brico distanční křížky	204
profesionální distanční křížky	202
brico klínky	204
profesionální klínky	202
Profesionální distanční "T"- prvky	203
B/11	205
B/2171 (náhradní čepel)	205
EC 1103 (transparentní těsnění)	206
EC 1236 (primer)	206
K/320 (ochranné podložky)	
207	
K10 (magnety)	205
K20 (magnetická dvířka)	205
Nivelační terč (zboží SP1-2)	203
D/4460-1-2/K (pvc oboustranná lepicí páska)	207
D4470-1-2-3/K (textilní oboustranná lepicí páska)	207
PP/86 201	
SS/4-5 RR/5 (šrouby)	207

MARKETING MÍSTO PRODEJE

vzoroky	210
stojany	211

VŠEOBECNÉ PODMÍNKY PRODEJE A DODÁNÍ ZBOŽÍ

1. CENA

Ceny v katalogu jsou uvedeny v Kč a jsou doporučené maloobchodní bez DPH. Slevy z těchto cen jsou závislé na množství a podmínkách daných vaším dodavatelem. PROFILPAS upozorňuje, že ceny se mohou měnit podle pohybu cen za výrobní materiál.

2. MINIMÁLNÍ OBJEDNÁVKA

Minimální objednávka je EUR 250,00 nebo dle dohody.

3. OBJEDNÁVKA

Zboží se objednává písemně faxem nebo mailem.

Obdržená objednávka bude rovněž písemně potvrzena a doplněna o cenu a platební podmínky.

4. DODACÍ PODMÍNKY

Při objednávce nad 6.000,00 Kč hradí dopravu Profilpas CZECH, s.r.o., v případě nižší objednávky zákazník.

Datum dodání je přibližné a Profilpas není zodpovědný za zdržení dodávky způsobené dopravní firmou.

5. BALENÍ

Ceny zboží jsou za standardní balení. Speciální balení je za příplatek.

6. PLATEBNÍ PODMÍNKY

Všechny platby za zboží by měly být zaplacený v daném termínu splatnosti a způsobem, který je dohodnut s dodavatelem na uvedený bankovní účet. V případě nezaplacených faktur se další zboží připravené k expedici pozdrží do doby než budou všechny platby uhrazeny.

7. REKLAMACE

Všechny reklamace musí být oznámeny písemně do 10-ti dnů od dodání zboží.

Poškození, odcizení, a chybějící zboží musí být nahlášeno dopravci, který zboží přivezl.

V případě, že reklamáce nebude sepsána a oznámena dopravci se Profilpas zříká odpovědnosti

Profilpas nebude akceptovat žádné vrácení zboží, jehož objednávka byla zákazníkem potvrzena

V případě jakýchkoliv sporů bude věc řešena ve firmě Profilpas Italy, Padova.